

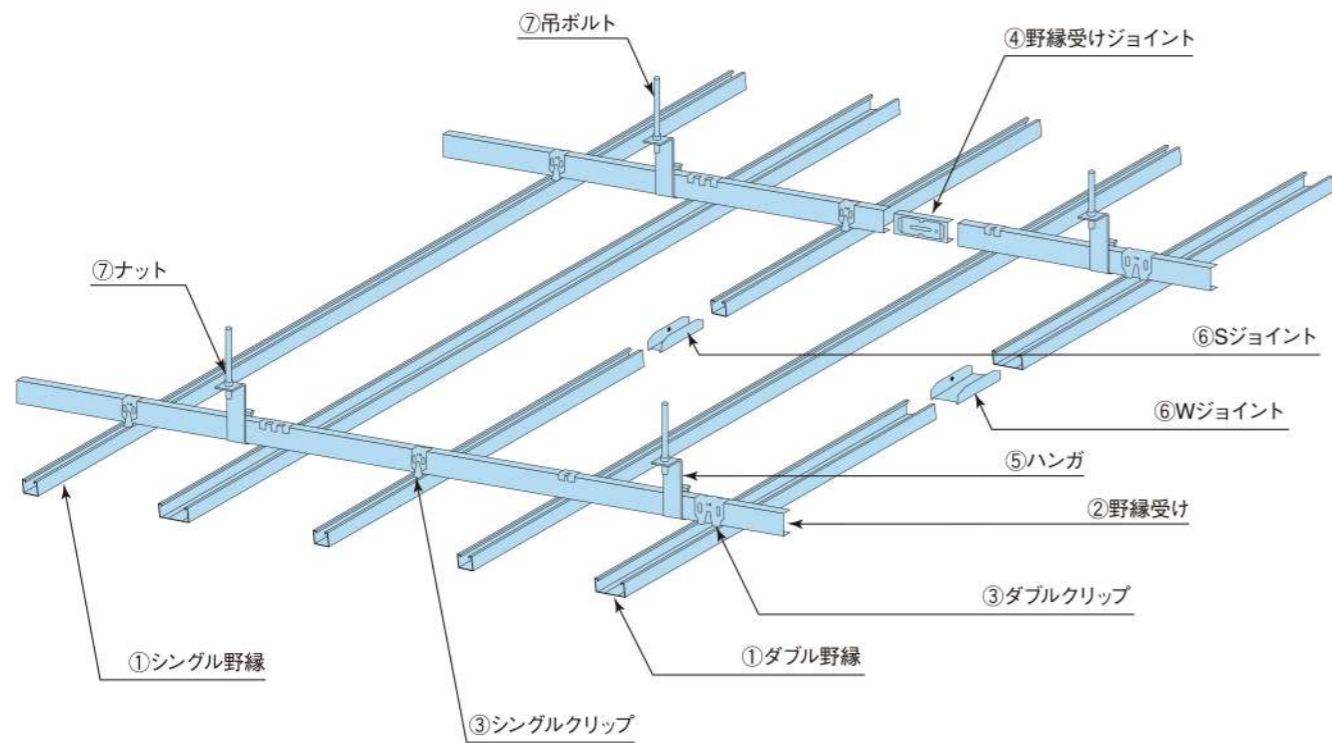

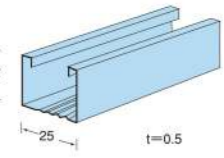

鋼製天井下地材 【JIS規格製品 JIS A 6517】

天井下地組立図

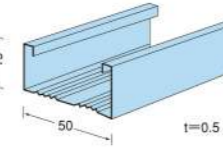
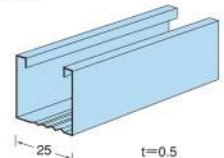
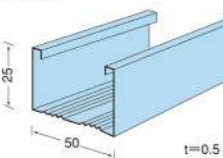
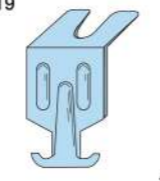

① 野縁	シングル野縁		ダブル野縁	
	CS-19		CW-19	
	CS-25		CW-25	
	25形シングル野縁		25形ダブル野縁	

③ クリップ	19形シングルクリップ		19形ダブルクリップ	
	SK-19		WK-19	
	SK-25		WK-25	
	25形シングルクリップ		25形ダブルクリップ	

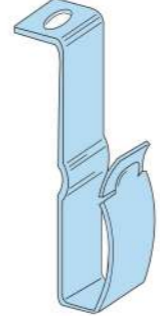
⑤ ハンガ	ハンガ	
	HG CH	

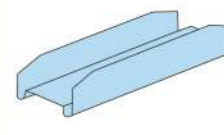
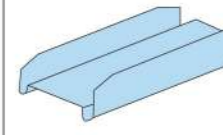
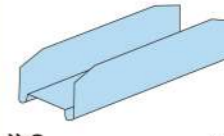
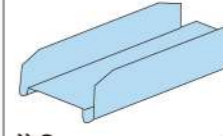
⑥ 野縁ジョイント	19形用Sジョイント		19形用Wジョイント	
	SJ-19		WJ-19	
	SJ-25		WJ-25	
	25形用Sジョイント		25形用Wジョイント	

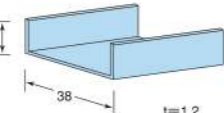
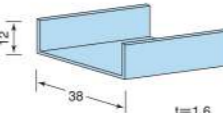
② 野縁受け	19形野縁受け		25形野縁受け	
	CC-19		CC-25	

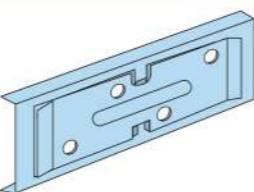
④ 野縁受けジョイント	チャンネルジョイント	
	CJ-19 CJ-25 CJ-38	

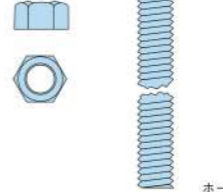
⑦ 吊りボルト・ナット	吊りボルト・ナット	
	BT-9 GB-9 NT-9 GN-9	

■天井下地付属金物入り数

品名	入り数(個)
SK-19	1,000
WK-19	500
SK-25	1,000
WK-25	500
SJ-19	400
WJ-19	200
SJ-25	300
WJ-25	200
CJ-19・25・38	300
HG-CH	250・300

※刻印は底面または側面にTC IHSまたはIHS-K
 ※注1：刻印なしはSK-25-WK-25-CJ-25

※刻印は底面または側面にTC IHSまたはIHS-K
 ※注2：刻印なしはSJ-25-WJ-25

鋼製天井下地材【普及品】

天井下地組立図

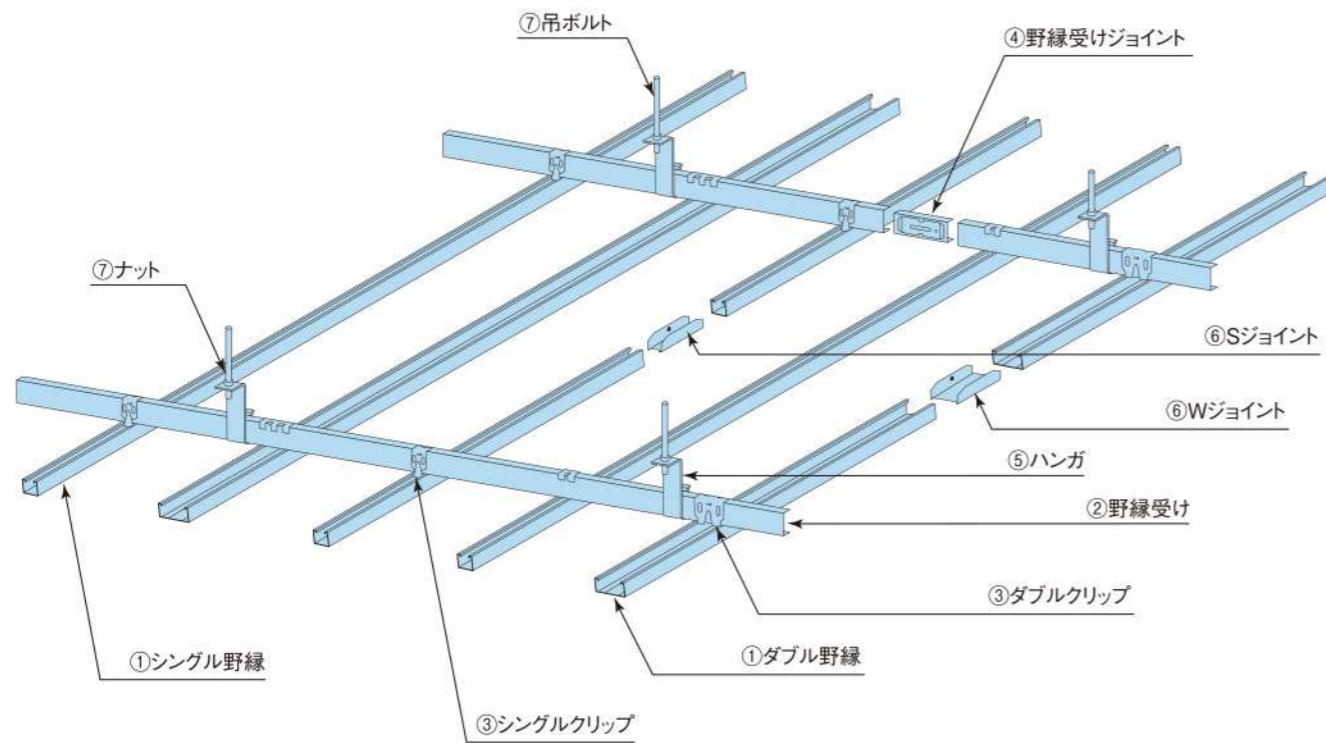

① 野縁	シングル野縁	ダブル野縁	③ クリップ	19形シングルクリップ	19形ダブルクリップ
② 野縁受け	19形野縁受け	チャンネルジョイント	④ 野縁受けジョイント	⑤ ハンガ	
⑥ 野縁ジョイント	19形用Sジョイント	19形用Wジョイント	⑦ 吊りボルト・ナット	吊りボルト・ナット	
					全ネジW3/8 ネジ山径9.0mm以上 ホームナット厚87.7mm以上

鋼製天井下地材100m²使用数量 ※数値は概算です。

仕上げの種類 部材名	捨貼り用下地		目透し貼り用下地		直貼り用下地		直貼り				スバンドレル用下地		
	W	S	W	S	W	S	W	S	W	S	W	S	S
野縁受け L=5000	30		30		30		30						30
シングル野縁 L=5000	50		50		50		75						50
ダブル野縁 L=5000	20		30		50		75						—
シングルクリップ	340		340		320		420						320
ダブルクリップ	130		200		320		420						—
シングルジョイント	50		50		50		75						50
ダブルジョイント	20		30		50		75						—
チャンネルジョイント	30		30		30		30						30
ハンガ	160		160		160		160						160
ボルト	160		160		160		160						160
ナット	320		320		320		320						320